

Programovatelné řešení pro vytápění

Programovatelná hlavice

Montážní návod



comap

Důležitá upozornění

- Před montáží si pečlivě přečtěte tyto pokyny.
- Zkontrolujte, že termostatický ventil na vašem radiátoru je kompatibilní s hlavicí:
 - > průměr: M28 nebo M30
 - > závit: 1.5 mm.
- Hlavice s připojením s průměrem 30 mm je také kompatibilní s termostatickými vložkami a ventily Danfoss RA (adaptér je součástí univerzálního balení).
- Manipulujte s hlavicí opatrně.
- Zajistěte dobrou cirkulaci vzduchu kolem hlavice.



1 app.comapsmarthome.com

2 Postupujte podle on-line instalace krok za krokem



Stáhněte si aplikaci COMAP Smart Home



Vytvořte si účet v aplikaci
a začněte s instalací vašeho výrobku



KOMPATIBILITA

Zde jsou dva druhy radiátorových hlavice:

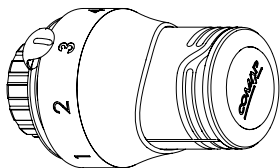

Termostatické hlavice

Mají většinou nastavení od 1 do 5 a mohou být jednoduše nahrazeny hlavice COMAP Smart Home.

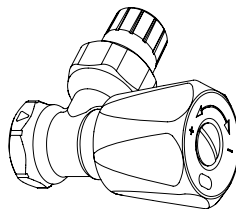

Ventily s ručním ovládáním

Pokud je na nějakém vašem radiátoru ventil s ručním ovládáním, doporučujeme kontaktovat odborného topenáře, který upraví váš ventil pro instalaci hlavice COMAP Smart Home.

! Většinou jsou dostupné dva standardy připojení hlavice na termostatický ventil:

M28 × 1.5 nebo M30 × 1.5 (odpovídající průměru a závitů připojení v mm). Pře montáží zkontrolujte termostatický ventil na vašem radiátoru, abyste se ujistili, že je kompatibilní se zakoupeným provedením.

OBSAH BALENÍ

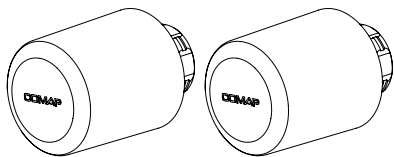

2x termostatické hlavice COMAP

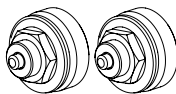

2x adaptéry M30/M28*

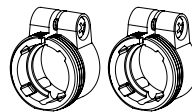

2x adaptéry Danfoss*

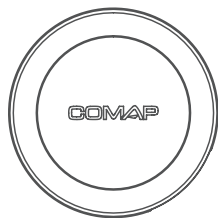

1x brána

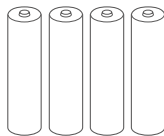

4x AA LR6 baterie

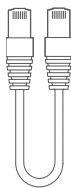

1x kabel RJ45

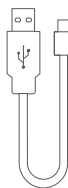

1x kabel USB

Možné rozšíření

Vaši instalaci můžete doplnit a nainstalovat až 10 hlavic COMAP Smart Home (obj.č. L150005001, L150006001, L150007001 v závislosti na termostatickém ventilu instalovaném na vašem radiátoru).

*v závislosti na provedení, které jste zakoupili, viz strana 12.

JAK ZAŘÍZENÍ FUNGUJE

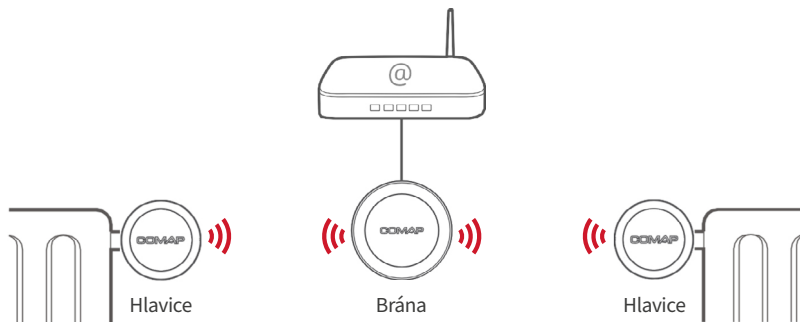

Hlavice COMAP lze namontovat na každý váš teplovodní radiátor.







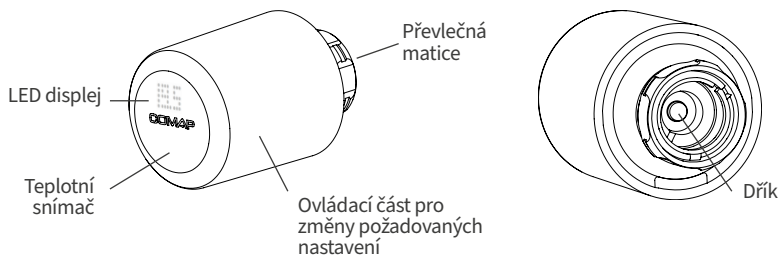



Připojte bránu k internetovému boxu.

Hlavice komunikují s bránou pomocí radiových vln (868 MHz). Maximální vzdálenost mezi bránou a hlavicemi závisí na konstrukci vašeho domu (tloušťka stěn a použité stavební materiály) a na radioelektrickém prostředí.

Popis hlavice



DISPLEJ HLAVICE

Symbol	Význam	Aktivita
	Spuštění hlavice	Počkejte několik vteřin
	Aktualizace hlavice	Počkejte 1 až 2 minuty
	Nízká úroveň nabití baterie	Nezapomeňte vyměnit baterie
	Kritická úroveň nabití baterie, hlavice nebude dále regulovat teplotu	Vyměňte baterie pro obnovení funkčnosti hlavice
	Problém s komunikací	<ol style="list-style-type: none"> 1. Odpojte bránu od internetového modemu / routeru a poté zapojte zpět. 2 LED diody brány by měly svítit zeleně a nepřerušovaně. 2. Pokud po restartu svítí obě LED na bráně a hlavice stále zobrazuje tento symbol, kontaktujte zákaznický servis.
	Úroveň radiového signálu	Vaše termostatická hlavice je na hranici dosahu radiového signálu, pravděpodobně bude potřeba zesilovač signálu, kontaktujte zákaznický servis.
 or  or 	Kalibrace neprobíhá správně	<ol style="list-style-type: none"> 1. Sejměte hlavici z radiátoru. 2. Vyjměte baterie na 30 vteřin a poté je vložte zpět. 3. Zkontrolujte, zda se držák hlavice pohybuje vzad a vpřed. <p>Pokud ano: vyjměte baterie. -> Namontujte hlavici zpět. -> Vložte baterie a kalibrace se restartuje. -> Pokud chyba přetrvává, kontaktujte zákaznický servis.</p> <p>Pokud ne: Kontaktujte zákaznický servis</p>
 or 	Během kalibrace nebyl rozpoznán radiátorový ventil	<ol style="list-style-type: none"> 1. Ujistěte se, že je hlavice správně namontována na ventil (utažení, bez vůle). 2. Restartujte kalibraci vyjmutím baterií na 10 vteřin a vložte je zpět. 3. Pokud problém přetrvává, kontaktujte zákaznický servis.

INSTALACE

1. Stáhněte si aplikaci COMAP. Jděte na App Store nebo Google Play a stáhněte si aplikaci "COMAP Smart Home".
2. Vytvořte si účet v aplikaci. Následujte kroky k vytvoření účtu ve vaší aplikaci COMAP Smart Home.
3. Připojte bránu k internetovému modemu / routeru.

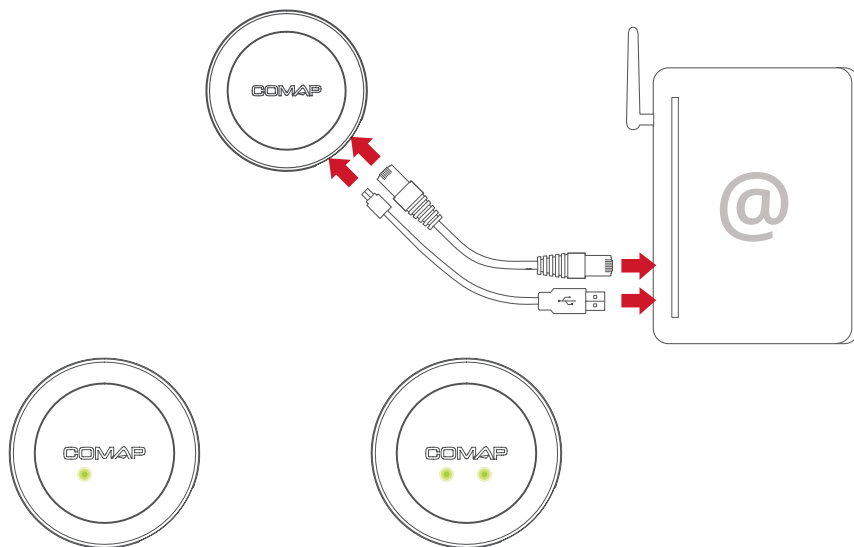

Rozsvítí se první indikátor (indikátor napětí) na bráně

Rozsvítí se druhý indikátor (indikátor komunikace) na bráně a bliká, po 1 až 2 minutách se rozsvítí nepřerušovaně.

4. Vložte baterie do hlavičky
- Posuňte kryt směrem dopředu
 - Vložte baterie správným způsobem podle schématu uvnitř.

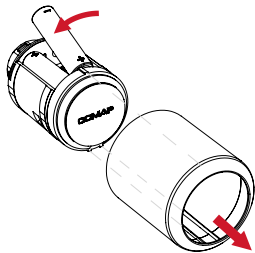

5. Umístěte hlavičky do okruhu 20 cm od brány

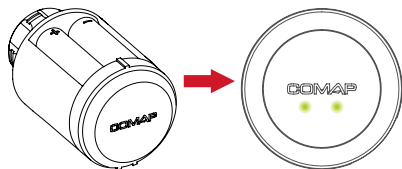

6. V blízkosti brány otočte prstencem na každé hlavičce pro její probuzení. Nechte hlavičky vedle brány dokud nezkontrolujete, že se hlavičky objeví ve vaší aplikaci (viz 7 & 8).

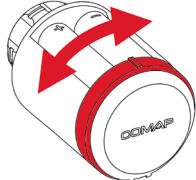

7. Krok potřebný jen pro první instalaci hlavičky: V zadávání cesty v aplikaci nebo na webovém rozhraní zadejte sériové číslo jedné hlavičky. Sériové číslo je umístěno na štítku na boku hlavičky.

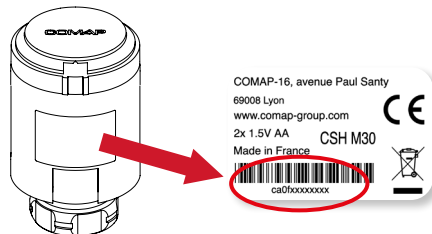

8. Ostatní hlavičky se automaticky objeví v aplikaci jakmile začnou komunikovat. V případě, že nějaká hlavička chybí, probudte hlavičku v blízkosti brány znovu a počkejte několik minut.

9. Jakmile jsou hlavičky nastaveny v aplikaci, pokračujte s dokončením instalace hlaviček na radiátory.

Montáž hlavic

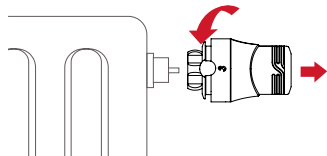

10. Demontujte stávající hlavici.

11. Pokud je to potřeba, nasadte adaptér

► Pokud má váš ventil závit, ale převlečná matice na hlavici nejde našroubovat, protože je příliš veliká, v případě, že máte univerzální balení, našroubujte adaptér M30/M28.

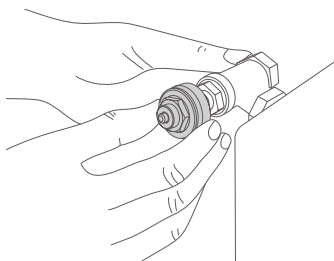

► Pokud je vaše termostatická vložka nebo ventil typu Danfoss RA: rozdělte obě plastové části adaptéru. Našroubujte adaptér Danfoss na přípojovací závit.

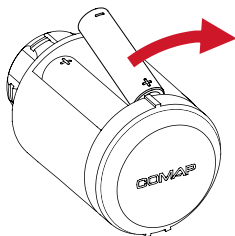
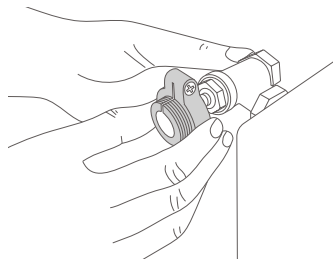

12. Vyměňte jednu baterii z hlavic.

13. Umístěte hlavici COMAP na radiátorový ventil: nápis COMAP musí být správně čitelný.

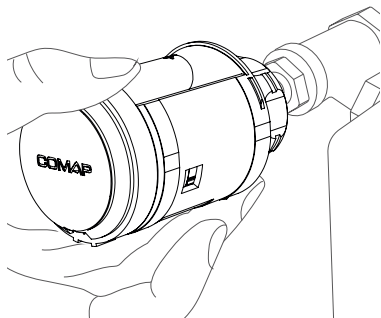

Zašroubujte převlečnou matici ve směru hodinových ručiček dokud není hlavice upevněna na radiátoru. Dotáhněte pomocí

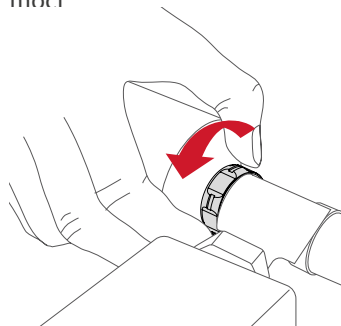

14. Vložte baterii zpět a nasuňte kryt na hlavici, ujistěte se, že je správně umístěná dvojitá drážka krytu na spodní části hlavice. Hlavice se zkalibruje s vaším ventilem.

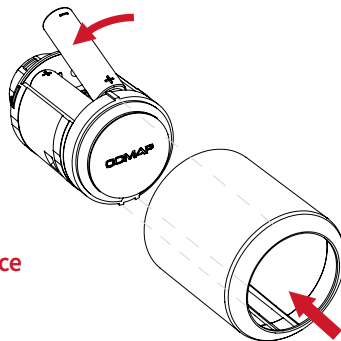

V aplikaci si uspořádejte vaše připojené hlavice

DETAILY OBJEDNACÍCH ČÍSEL

Objednací číslo	Obsah
L151006001	2x hlavice CSH M28
L151004001	1x brána 1x kabel USB 1x kabel RJ45 4x AA LR baterie
L151007001	2x hlavice M30
L151005001	1x brána 1x kabel USB 1x kabel RJ45 4x AA LR baterie
L151008001	2x hlavice M30
L150003001	2x adaptéry M30/M28 2x adaptéry Danfoss RA 1x brána 1x kabel USB 1x kabel RJ45 4x AA LR baterie
L150005001	1x hlavice M28 2x AA LR baterie
L150006001	1x hlavice M30 2x AA LR baterie
L150007001	1x hlavice M30 1x adaptér M30/M28 1x adaptér Danfoss RA 2x AA LR baterie

SPECIFIKACE



Osvědčení a všeobecné podmínky

Společnost COMAP prohlašuje, že zařízení je ve shodě se základními požadavky a dalšími příslušnými ustanoveními Nařízení RED 2014/53/UE

Bezdrátové funkce

Připojení brány k internetovému boxu pomocí kabelu RJ45 a napájecího USB kabelu 5V DC 200mA. Bezdrátové připojení mezi hlavicí COMAP Smart Home a bránou: Dlouhý dosah rádiového signálu 868.0-868.6 MHz / napětí

Snímače hlavice

Vysoce přesný teplotní snímač. Rozsah měření: 0 až 50 °C. Teplota (nastavitelná hodnota): 7 až 25 °C. Zvýšení: 0,5 °C. Snímač vlhkosti & snímač hladiny hluku.

Pohon

Lineární zdvih: max. 5 mm. Hladina hluku: <35 dbA. Tlačná síla: max. 80 N.

Doporučené vybavení

Internetový modem / router s portem RJ45 a volným napájecím USB portem. Pokud nemá USB port, je zapotřebí USB nabíječka (není součástí dodávky)

Rozměry

Termostatická hlavice: 51 mm (průměr), 78 mm (délka). Brána: 82 mm (průměr), 21 mm (délka).

Hmotnost

Termostatická hlavice: 120 g (bez baterií). Brána: 55 g (bez kabelů).

Design

Design: 5.5 Design Studio.
LED displej.

Záruka 2 roky.

Upozornění

Programovatelná termostatická hlavice je určena pouze pro vnitřní použití. Jednotka musí být instalována v souladu s platnými normami. Baterie musí být před vložením do jednotky čisté. Skladujte baterie mimo dosah dětí. V případě spolknutí okamžitě vyhledejte lékaře. Nepokoušejte se toto zařízení sami opravovat; kontaktujte zákaznický servis. Jakékoli změny nebo úpravy, které nejsou výslovně schváleny v tomto návodu, mohou vést k omezení provozu vašeho zařízení nebo k omezení či zrušení vašeho práva na záruční servis. Termostatická hlavice a brána COMAP: třída ochrany III
Toto zařízení není určeno k použití nekompetentními osobami (včetně dětí), pokud tyto osoby nejsou chráněny nebo pod dohledem osoby odpovědné za jejich bezpečnost. Děti by měly být pod dohledem, aby bylo zajištěno, že si s přístrojem nebudou hrát.

Napájení

Každá hlavice je napájena 2 AA LR6 bateriemi, které jsou součástí balení.



FAQ : <https://support.qjvivobycomap.com>



Email : contact@comapsmarthome.com