



comap

MultiSkin termékválasztó

Push-fit megoldások
ötrétegű csövekhez



Szintetikus Push-fit gyorscsatlakozó idomok

90° Könyök idom

9090P

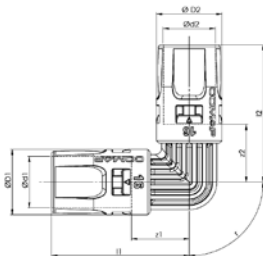

Méret	Cikkszám	d1 - d2	z1 - z2	l1 - l2	(db)
16x2	9090P16	16	18	43	2
20x2	9090P20	20	20	46	2
26x3	9090P26	26	29	50	2

Könyök idom - Külső menetes

9092GP

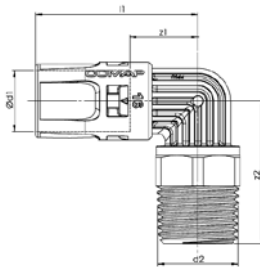

Méret	Cikkszám	d1	d2	z1	z2	l1	l2	(db)
16x2 - 1/2	9090GP1612	16	G 1/2	19	32	43	45	2
20x2 - 1/2	9090GP2012	20	G 1/2	20	33	46	46	2
20x2 - 3/4	9090GP2034	20	G 3/4	20	37	46	52	2
26x3 - 3/4	9090GP2634	26	G 3/4	22	39	49	54	2

Könyök idom - Belső menetes

9090GP

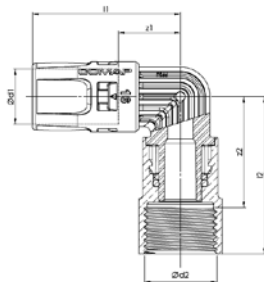

Méret	Cikkszám	d1	d2	z1	z2	l1	l2	(db)
16x2 - 1/2	9090GP1612	16	G 1/2	19	32	43	45	2
20x2 - 1/2	9090GP2012	20	G 1/2	20	33	46	46	2
20x2 - 3/4	9090GP2034	20	G 3/4	20	37	46	52	2
26x3 - 3/4	9090GP2634	26	G 3/4	22	39	49	54	2

Védőkupak

9300P

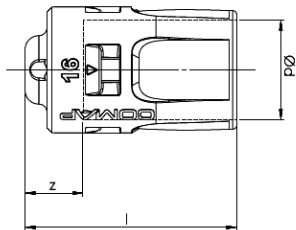

Méret	Cikkszám	d_1	z_1	l_1	(db)
16x2	9300P16	16	9	34	2
20x2	9300P20	20	9	35	2
26x3	9300P26	26	10	37	2

Átmeneti idom rézcsőhöz

9871P

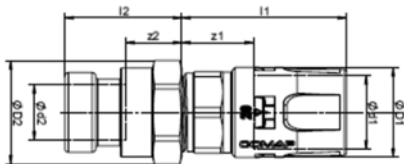

Méret	Cikkszám	Do1	Do2	DN1	DN2	L1	L2	Z1	Z2
Co16-M15	CP9871P1615	16	15	12	13	44	32	19	16
Co20-M15	CP9871P2015	20	15	16	13	46	32	19	16
Co20-M18	CP9871P2018	20	18	16	16	50	37	24	18

Toldó idom

9270P



Méret	Cikkszám	d_1 d_2	z_1 z_2	l_1 l_2	(db)
16x2	9270P16	16	9	34	2
20x2	9270P20	20	9	35	2
26x3	9270P26	26	10	37	2

Szűkítő idom

9240P

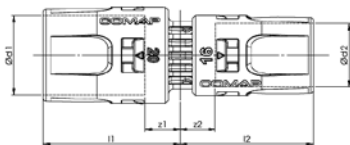

Méret	Cikkszám	d1	d2	z1	z2	l1	l2	(db)
16x2 - 14x2	9240P1614	16	14	9	9	34	34	2
20x2 - 16x2	9240P2016	20	16	9	9	35	34	2
26x3 - 16x2	9240P2616	26	16	10	9	37	34	2
26x3 - 20x2	9240P2620	26	20	10	9	37	35	2

Csatlakozó - Belső menetes

9270GP

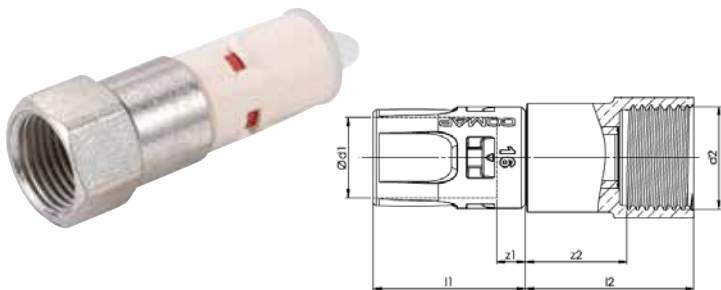

Méret	Cikkszám	d1	d2	z1	z2	l1	l2	(db)
16x2 - 1/2	9270GP1612	16	G 1/2"	6	20	31	34	2
20x2 - 1/2	9270GP2012	20	G 1/2"	6	20	32	34	2
20x2 - 3/4	9270GP2034	20	G 3/4"	6	24	32	38	2
26x3 - 3/4	9270GP2634	26	G 3/4"	6	24	33	39	2
26x3 - 1"	9270GP261	26	G 1"	6	24	33	42	2

Csatlakozó - Külső, kúpos menetes

9243GP

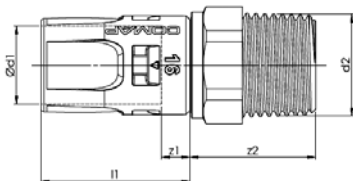

Méret	Cikkszám	d1	d2	z1	z2	l1	(db)
16x2 - 3/8	9243GP1638	16	R 3/8"	6	27	31	2
16x2 - 1/2	9243GP1612	16	R 1/2"	6	26	31	2
20x2 - 1/2	9243GP2012	20	R 1/2"	6	26	32	2
20x2 - 3/4	9243GP2034	20	R 3/4"	6	31	32	2
26x3 - 3/4	9243GP2634	26	R 3/4"	6	32	33	2
26x3 - 1"	9243GP261	26	R 1"	6	31	33	2

Szerelt falikorong

9507P



Méret	Cikkszám	d1	d2	d3 d4	z1 z2	l1 l2	l3	l4	H2 H3	(db)
14x2 - 1/2 - H1 150	CP9507P161412	14	16	34	3	59	23	40	20	2
16x2 - 1/2 - H1 150	CP9507P1612	16	16	34	3	58	23	40	20	2

T-idom - Belső menetes

9130GP

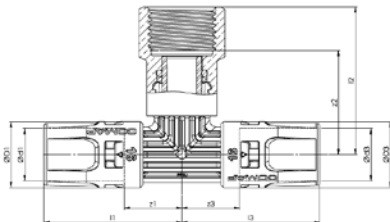

Méret	Cikkszám	d1 d3	d2	z1 z3	z2	l1 l3	l2	(db)
16x2 - 1/2 - 16x2	9130GP161216	16	G 1/2	18	32	43	43	2
20x2 - 1/2 - 20x2	9130GP201220	20	G 1/2	20	33	46	46	2
26x3 - 3/4 - 26x3	9130GP263426	26	G 3/4	21	40	49	54	2

Szűkített idom

9130RP

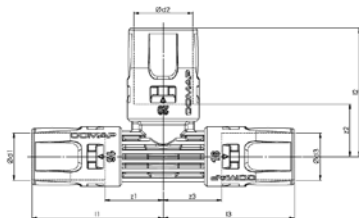

Méret	Cikkszám	d1	d2	d3	z1 z3	z2	l1 l3	l2	(db)
16x2 - 14x2 - 16x2	9130RP161416	16	14	16	17	18	42	42	2
16x2 - 20x2 - 16x2	9130RP162016	16	20	16	20	27	45	44	2
20x2 - 16x2 - 16x2	9130RP201616	20	16	16	18	20	44	45	2
20x2 - 16x2 - 20x2	9130RP201620	20	16	20	18	20	44	45	2
20x2 - 20x2 - 16x2	9130RP202016	20	20	16	20	20	46	46	2
26x3 - 16x2 - 26x3	9130RP261626	26	16	26	18	23	45	48	2
26x3 - 20x2 - 20x2	9130RP262020	26	20	20	20	23	47	48	2
26x3 - 20x2 - 26x3	9130RP262026	26	20	26	20	23	47	48	2

Egál idom

9130P

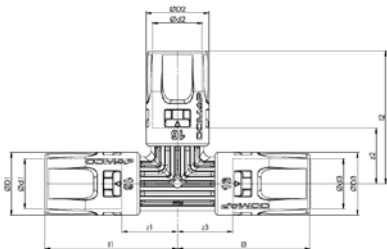

Méret	Cikkszám	d1, d2, d3	z1, z2, z3	l1, l2, l3	(db)
16x2	9130P16	16	18	43	2
20x2	9130P20	20	20	46	2
26x3	9130P26	26	23	50	2

Falikorong - Belső menetes

9473GP

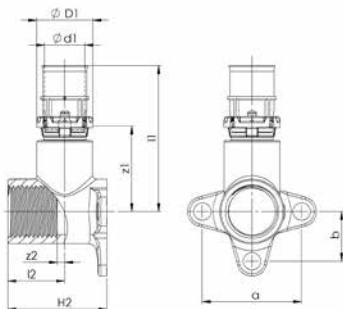

Méret	Cikkszám	d1	d2	z1	z2	l1	l2	a	b	(db)
14x2 - 1/2 - H2 40	9473GP1412	14	G 1/2"	34	3	59	23	40	20	2
16x2 x 1/2 - H2 40	9473GP1612	16	G 1/2"	34	3	58	23	40	20	2
20x2 - 1/2 - H2 40	9473GP2012	20	G 1/2"	34	3	59	23	40	20	2
20x2 - 3/4 - H2 40	9473GP2034	20	G 3/4"	37	8	61	17	40	20	2

Hollandis csatlakozó

9359GP

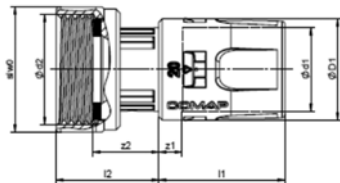

Méret	Cikkszám	Do1	DN1	DN2	Z1	Z2	L1	L2	SW1
16x1/2"	9359GP1612	16	12	G 1/2" F	6	15	31	23	24
20x3/4"	9359GP2034	16	G 1/2"	34	3	58	23	40	20



MultiSkin

új Push-fit megoldások
Ötrétegű csövekhez

KERESKEDELMI PARTNER

az ötrétegű csőköti idomok
területén

A COMAP, mely egy elismert gyártó cég a csőrendszerek, szerelvények és szabályozás területén, több mint 20 éve tervez és gyárt csatlakozórendszereket és többrétegű csöveket.

A COMAP MultiSkin rendszer megoldás, melyet aprólékos részletességgel fejlesztettek ki, megkönnyíti a kivitelezést, miközben teljes rendszerbiztonságot nyújt. A többrétegű csővezetékek, amelyek minden szaniter- és fűtési rendszerhez alkalmasak, számos előnyt kínálnak. Új építésre és felújításra egyaránt használhatóak, a csővezetékek falon belül- és kívül is beépíthetőek.

Termékkínálat

A sorozat legújabb fejlesztése a Push-fit gyorscsatlakozó megoldás. A Push csatlakozás gyors és egyszerűbb telepítést tesz lehetővé, minőségi és tartós eredmény mellett.

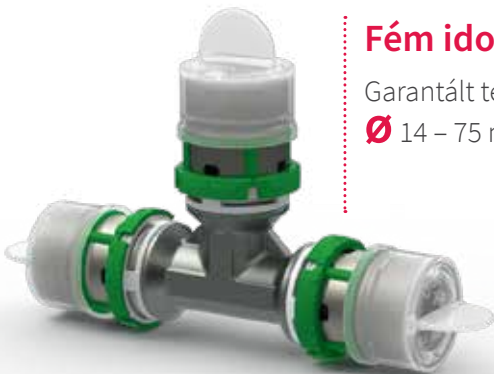

Fém idomok

Garantált teljesítmény

Ø 14 – 75 mm

Szintetikus gyorscsatlakozó idomok

Gyors és biztonságos

Ø 14 – 26 mm



Szintetikus idomok

Tartósság

Ø 16 – 63 mm



Többrétegű cső

Minőség

Ø 14 – 75 mm



Teljesítmény

Új kialakítás, amely csökkenti a nyomásesést.

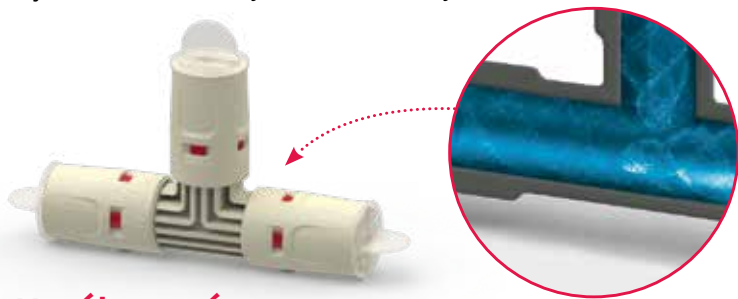

Hatékonyaság

20% időmegtakarítás a préseléshez képest.

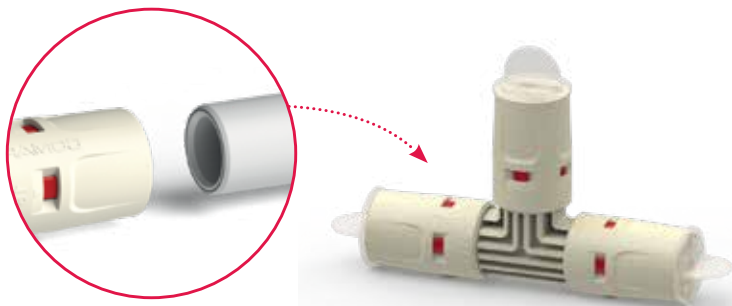

Biztonság

A cső megfelelő csatlakozásának azonnali ellenőrzése a Visu Control® gyűrű által.

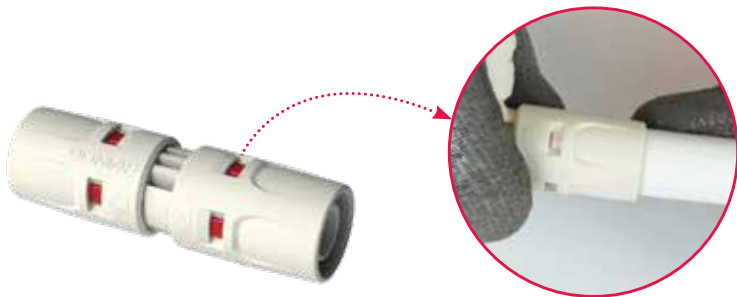

Tartósság

Extrém tartósság az idom test kialakításának köszönhetően.



Védelem

Az idomok védőkupakkal vannak ellátva.



Többrétegű csövek

MultiSkin 4 ötrétegű cső

1. szálcs csövek (5 m)

B111010004	14 x 2 - 5m
B111001004	16 x 2 - 5m
B111003004	20 x 2 - 5m
B111004004	26 x 3 - 5m

MultiSkin 2 cső, szigetelés nélkül

1. szálcs csövek (5 m)

B211001001	16 x 2 - 5m
B211002001	20 x 2 - 5m
B211004004	26 x 2 - 5m



MultiSkin 4 ötrétegű cső

2. Tekercs

B112001002	14 x 2 - 100m
B112002002	16 x 2 - 100m
B112002003	16 x 2 - 200m
B112003001	18 x 2 - 100m
B112004001	20 x 2 - 100m
B112005001	26 x 3 - 50m
B112006001	32 x 3 - 50m

MultiSkin 2 cső, szigetelés nélkül

2. Tekercs

B212001001	14x2 - 100m
B212002001	16x2 - 100m
B212002002	16x2 - 200m
B212004001	20x2 - 100m
B212005001	26x3 - 50m

2.



MultiSkin 4 cső 6mm szigeteléssel, kék

3. Tekercs, hővezetési tényező 0.040 W/m.K

B131001001	●	14 x 2 - 100m - 6mm
B131002001	●	16 x 2 - 100m - 6mm
B131004001	●	20 x 2 - 50 m - 6mm
B131005002	●	26 x 3 - 50 m - 6mm
B132001001	●	14 x 2 - 100m - 6mm
B132002001	●	16 x 2 - 100m - 6mm
B132004001	●	20 x 2 - 50m - 6mm
B132005002	●	26 x 3 - 50m - 6mm

● Kék tekercs ● Piros tekercs

3.



MultiSkin 2 cső 6mm szigeteléssel, kék

3. Tekercs, hővezetési tényező 0.040 W/m.K

B231002001 ●	16x2 - 50m - 6mm
B231002002 ●	16x2 - 100m - 6mm
B231004001 ●	20x2 - 50m - 6mm
B231005001 ●	26x3 - 25m - 6mm
B232002001 ●	16x2 - 50m - 6mm
B232002002 ●	16x2 - 100m - 6mm
B232004001 ●	20x2 - 50m - 6mm
B232005001 ●	26x3 - 25m - 6mm

● Kék tekercs ● Piros tekercs

3.



MultiSkin 4 cső, védőcsőben

4. Tekerics

B121001003	●	14 x 2 - 100m
B121002002	●	16 x 2 - 50m
B121002003	●	16 x 2 - 100m
B121004002	●	20 x 2 - 50m
B121005001	●	26 x 3 - 50m
B122001003	●	14 x 2 - 100m
B122002002	●	16 x 2 - 50m
B122002003	●	16 x 2 - 100m
B122004002	●	20 x 2 - 50m
B122005001	●	26 x 3 - 50m

4.

● Kék tekerics ● Piros tekerics



MultiSkin 2 védőcsőben

4. Tekercs

B221003001	●	16x2 - 50m
B221001001	●	16x2 - 100m
B221004001	●	20x2 - 50m
B221005001	●	26x3 - 50m
B222003001	●	16x2 - 50m
B222001001	●	16x2 - 100m
B222004001	●	20x2 - 50m
B222005001	●	26x3 - 50m

4.

● Kék tekercs ● Piros tekercs



Kiegészítők és szerszámok a többrétegű csőrendszerekhez

5. Fogantyú

112H kalibráló



5.

6. MultiSkin kalibráló szerszámok

11214

14 x 2

11216

16 x 2

11218

18 x 2

11220

20 x 2

11226

26 x 3

112KIT

16, 20, 26

6.



7. MultiSkin háromágú kalibráló szerszám

S120162026

16, 20, 26mm

7.



8. Kézi hajlítószerszám

R154016 16 x 2

R154020 20 x 2

9. Csővágó

V390000

10. Nyomáspróba dugó

11316 16 x 2

11320 20 x 2

11326 26 x 3

8.



9.



10.



11. Hajlítórugó

Belső hajlítórugó	MB3610	14 x 2
Belső hajlítórugó	MB3620	16 x 2
Belső hajlítórugó	MB3620L	16 x 2
Belső hajlítórugó	MB3630	18 x 2
Belső hajlítórugó	MB3640	20 x 2
Belső hajlítórugó	MB3650	26 x 3
Külső hajlítórugó	C210002001	14 x 2
Külső hajlítórugó	C210003001	16 x 2
Külső hajlítórugó	C210005001	20 x 2

11. Belső hajlítórugó



Külső hajlítórugó





10 ÉV GARANCIA

A MultiSkin cső-
idomrendszerekre a COMAP
10 év gyártói jótállást vállal,
rendeltetészerű használat
mellett.

A garancia alkalmazásaival
kapcsolatos további
információkért tekintse meg
a COMAP jótállás feltételeit.



comap

További információért és a teljes **MultiSkin** választék megismeréséhez lépjen kapcsolatba a COMAP értékesítési kollégákkal.

Flamco Kft. / Comap Hungária Kft.

H-2040 Budaörs / Gyár u. 2.
+36 23 880 981

aalberts-hfc.com/hu
hu.info@aalberts-hfc.com

