

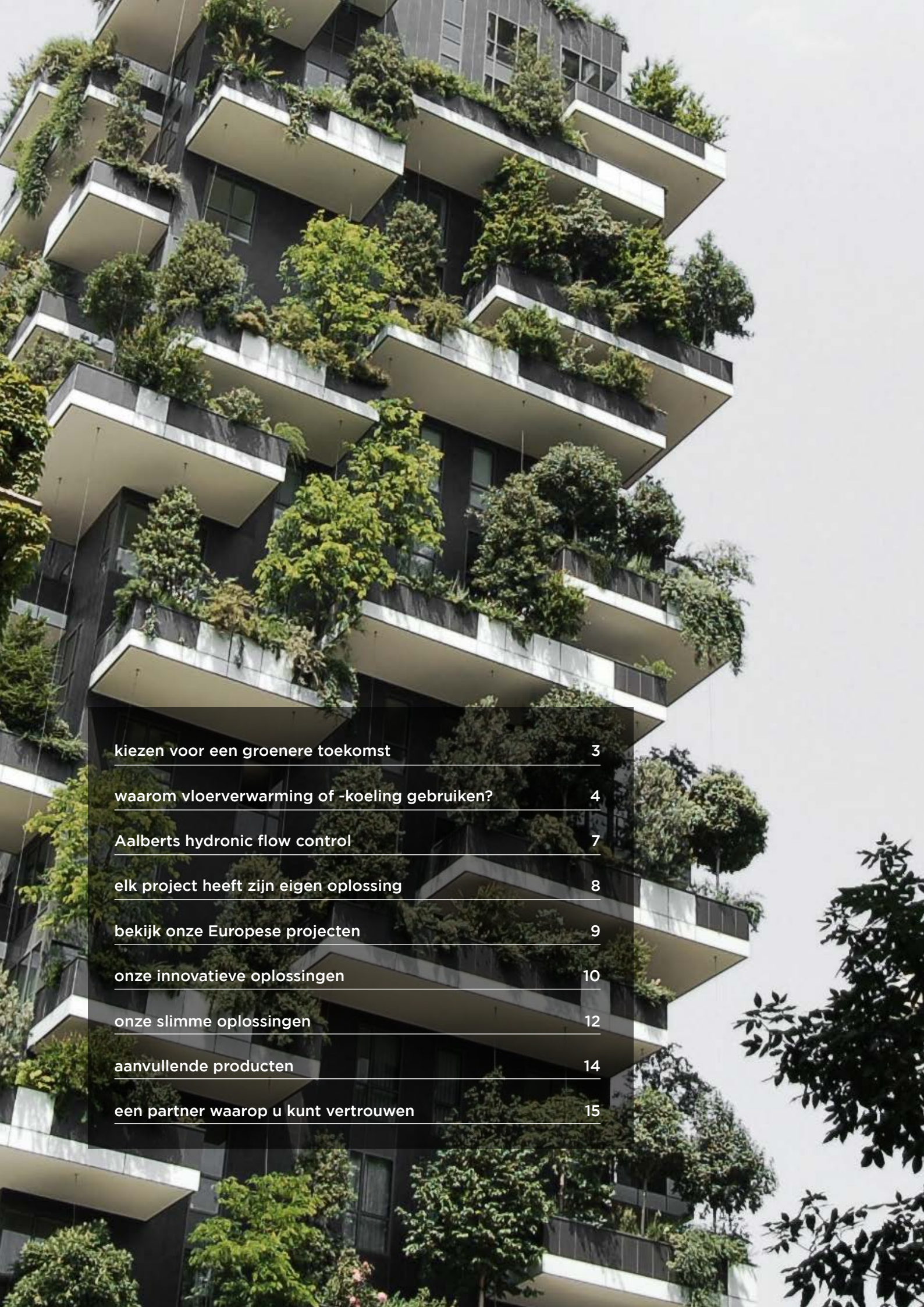

hydronic flow
control

neem controle
over uw
toekomst met
vloerverwarming
en -koeling





[kiezen voor een groenere toekomst](#) [3](#)

[waarom vloerverwarming of -koeling gebruiken?](#) [4](#)

[Aalberts hydronic flow control](#) [7](#)

[elk project heeft zijn eigen oplossing](#) [8](#)

[bekijk onze Europese projecten](#) [9](#)

[onze innovatieve oplossingen](#) [10](#)

[onze slimme oplossingen](#) [12](#)

[aanvullende producten](#) [14](#)

[een partner waarop u kunt vertrouwen](#) [15](#)

kiezen voor een groenere toekomst

bepaal uw milieu-impact

In 2020 bedroeg de CO₂-uitstoot in Europa 3,38 miljard ton, een daling van 31% sinds 1990. Volgens de **Europese Green Deal**, de groeistrategie van de EU die erop gericht is Europa om te vormen tot een hulpbronnen-efficiënte economie, moet de EU het volgende bereiken:

1. **reductie van de CO₂-uitstoot met 55% in 2030 en**
2. **Europa het eerste klimaatneutrale continent in 2050**

De **Europese richtlijn energieprestatie gebouwen (EPDB, Energy Performance of Buildings Directive)** stelt eveneens een ambitieuze doelstelling; vanaf 2030 moeten alle nieuwe gebouwen emissievrij zijn en vanaf 2027 moeten ook alle nieuwe 'openbare' gebouwen emissievrij zijn. Deze nieuwe gebouwen moeten:

1. **weinig energie verbruiken**
2. **zoveel mogelijk gebruikmaken van hernieuwbare energiebronnen en**
3. **geen CO₂-emissies door fossiele brandstoffen ter plaatse uitstoten**
4. **meer verbonden zijn om te meten, te bewaken en te regelen**

Afgezien van nieuwe gebouwen bepaalt deze richtlijn nieuwe minimumnormen voor energieprestaties op EU-niveau voor renovatie en wordt het gebruik van elektronische communicatie en slimme technologieën aangemoedigd om ervoor te zorgen dat gebouwen efficiënt werken.

Aangezien gebouwen een van de grootste bronnen van energieverbruik in Europa zijn, is het verhogen van de energie-efficiëntie ervan cruciaal om de totale CO₂-uitstoot te verminderen. Met de installatie van **vloerverwar-**

ming- en vloerkoelingsystemen kunt u het energieverbruik van gebouwen drastisch verminderen, aangezien ze werken bij lage of zeer lage temperaturen: de energiebesparingen bedragen naar schatting ongeveer 15% tot 20% (bron: Ademe).

Een ander groot voordeel van dit type installaties is de compatibiliteit met alle energiebronnen zoals warmtepompen en andere generatoren die werken op hernieuwbare energiebronnen zoals zonne-energie, biomassa, wind, etc.

Vanwege het feit dat warmtepompen **tot 58% minder koolstof uitstoten** dan gasboilers, maximaliseert de koppeling van warmtepompen aan afgiftepunten met lage temperatuur, zoals vloerverwarming en -koeling, de efficiëntie. De geïntegreerde koelfunctie is ook essentieel voor het verminderen van het energieverbruik, zonder gebruik van koelmiddel, dat door de F-Gas 2020-verordening wordt gereguleerd.

doelstellingen

1. **de CO₂-uitstoot in 2030 met 55% verminderen en in 2050 van Europa het eerste klimaatneutrale continent maken**
2. **alle nieuwe gebouwen moeten vanaf 2030 emissievrij zijn**
3. **nieuwe minimumnormen voor energieprestaties op EU-niveau voor renovatie**

bron: https://ec.europa.eu/info/strategy/priorities-2019-2024/european-green-deal_en

waarom vloerverwarming of -koeling gebruiken?

verwarm mensen in plaats van lucht!

Vloerverwarming- en vloerkoelingsystemen brengen hun energie over via straling, in tegenstelling tot radiatoren die door convectie werken. Stralingswarmte verwarmt objecten en mensen direct, in plaats van de lucht.

Straling garandeert uniformiteit bij de warmteverspreiding in de omgeving en zorgt voor een waarneembaar gevoel van comfort bij ongeveer 2°C in vergelijking met een systeem met hoge temperatuur: hetzelfde comfortniveau wordt bereikt bij ongeveer 19°C voor vloerverwarming en -koeling als bij 21°C voor radiatoren.

Voor vloerverwarming- en vloerkoelingsystemen is een watertemperatuur tussen 30°C en 40°C voldoende, terwijl voor het water in traditionele radiatoren temperaturen tussen 45 en 70°C nodig kan zijn. In de winter verwarmt het systeem, dankzij het warme water dat binnen de circuits circuleert, de omgeving op de gewenste temperatuur.

Dit voordeel is ook evident bij koeling: om comfortabele temperaturen te bereiken, is systeemwater van 18-22°C al voldoende (afhankelijk van de regio). In de zomer wordt de vloer gekoeld tot een temperatuur die koeler is dan de omgevingslucht, waarna de vloer stralingsenergie opneemt. Het hele oppervlak wordt verfrist en de warmte wordt niet opgeslagen.

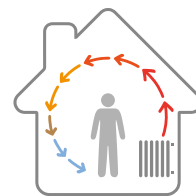

Convectie



Straling



en nog veel meer voordelen...

+ energiebesparingen

Dankzij een lage bedrijfstemperatuur zijn vloerverwarming- en vloerkoelingsystemen de meest energie-efficiënte manier van warmtedistributie in gebouwen. Bovendien kunt u met kenmerkende leveringstemperatuur van een vloerverwarming- en vloerkoelingsystemen energiebronnen binnen een hoger rendementsbereik (zoals zonnepanelen, warmtepompen, condenserende boilers) gebruiken. Het combineren van een vloerverwarming- en koelsysteem met een warmtepomp kan de energiebesparingen tot 15 - 20% verhogen.

+ aanpasbaarheid

Vloerverwarming- en vloerkoelingsystemen hebben onbeperkte mogelijkheden: van individuele woningen tot en met grote gebouwen, en voor nieuwbouw of renovatie. De systemen bieden tevens hoge prestaties voor grote oppervlakken, hoge plafonds of in gebieden met veel verkeer. Vloerverwarming- en vloerkoelingsystemen hebben ook een positieve invloed op de beheerskosten: in vergelijking met andere typen systemen, bedraagt de jaarlijkse besparing voor woongebouwen rond de 10-15%. In gebouwen met hoge plafonds, zoals industriële loodsen, kerken en musea, zijn deze besparingen aanzienlijk hoger, tot wel 50%.

+ ruimte-optimalisatie

Omgevingen zonder radiatoren kunnen vrij worden ingericht, waarbij de beschikbare ruimte volledig wordt benut: de ruimtebesparing kan oplopen tot 7%, zonder rommelige of zichtbare structuren. Dit is van fundamenteel belang in gebouwen waar de aanwezigheid van verwarmings-elementen en airconditioningunits het ontwerp of de soepele doorstroming van het verkeer in gevaar kan brengen.

+ comfort en welbehagen

Dankzij een constante temperatuur garanderen vloerverwarming- en vloerkoelingsystemen een waarneembaar gevoel van welzijn. Ze beperken tevens de luchtverplaatsing en verhogen het comfort gelijkmatig in de ruimte, wat de luchtkwaliteit verbetert en stof en andere allergenen aanzienlijk vermindert.

+ inclusief koeling

Bij combineren van een vloerverwarmingssysteem met een warmtepomp kunt u van een geïntegreerd koelsysteem profiteren: de verwarmingscyclus kan worden omgekeerd om gratis te koelen. In de zomer wordt de warmte vanuit de lucht overgebracht op het koude water dat in de leidingen van het systeem circuleert. Zonder koelmiddel kan de totale temperatuur op deze manier met 3-4°C dalen.

+ veiligheid en betrouwbaarheid

Vanwege het feit het systeem verborgen is, is het risico op ongevallen (brandwonden, stoten,...) beperkt. Hoewel de kosten van een vloerverwarming- en vloerkoelinginstallatie, bij dezelfde klimatologische omstandigheden en ruimtecomfort, gemiddeld hoger dan die van een traditionele installatie zijn, wordt het verschil rekening houdend met de energiebesparingen en de lagere beheerskosten al binnen een korte gebruikperiode gecompenseerd. Het is een ideaal systeem voor kinderdagverblijven of ziekenhuizen.



Lage temperatuur-
afgiftepunt



Verwarming en
koeling



Zonder kunstmatige koelmiddelen
die bij klimatiseren worden
gebruikt

Aalberts hydronic flow control, duurzaamheid begint bij ons!

Duurzaamheid is gewoon gezond verstand. Wij zetten ons in om onze doelen duurzaam te bereiken en onze klanten kwaliteitsoplossingen te bieden die schoon, groen en afvalvrij zijn. Dit geldt ook voor ons, met ons nieuwe hoofdkantoor in Almere.

Gelegen in een prachtige, biodiverse omgeving die doelbewust is ontworpen om het milieu te ondersteunen, werkt het kantoor van Aalberts hydronic flow op 100% hernieuwbare energie. En dit is slechts één van de redenen waarom het gebouw werd genomineerd voor het meest duurzame gebouw ter wereld! In 2021 kreeg ons kantoor een BREEAM Outstanding-certificaat voor duurzaamheid. Hieronder een aantal van de belangrijkste manieren waarop wij de hoeveelheid energie die we gebruiken in ons hoofdkantoor verlagen:

- kantoren en magazijn worden verwarmd met restwarmte van onze fabriek die in buffertanks wordt opgeslagen
- warmte wordt overal op het terrein hergebruikt, waardoor het totale verbruik wordt verminderd en de kosten worden verlaagd
- er wordt een warmtepomp gebruikt om het gebouw te koelen
- het dak, de ramen en de buitenmuren van ons hoofdkantoor zijn geïsoleerd om zoveel mogelijk warmte vast te houden
- op het dak worden zonnepanelen gebruikt om een deel van de energie die we verbruiken te leveren. Sinds november 2022 hebben we in totaal meer dan 6000 zonnepanelen op het dak geïnstalleerd, hetgeen betekent dat een aanzienlijk deel van de energiebehoefte van ons hoofdkantoor wordt afgedekt door schone, hernieuwbare energie.
- FlexTherm Eco, een PCM-warmtebatterij, wordt gebruikt om zonne-energie op te slaan, zodat het net niet overbelast raakt en we optimaal kunnen gebruikmaken van onze capaciteit voor het opwekken van zonne-energie.
- slimme thermostaten en warmte- en koelmeeters met bewaking op afstand bieden realtime gegevens over ons energieverbruik, zodat we kunnen zien hoe en waar we kunnen verbeteren.



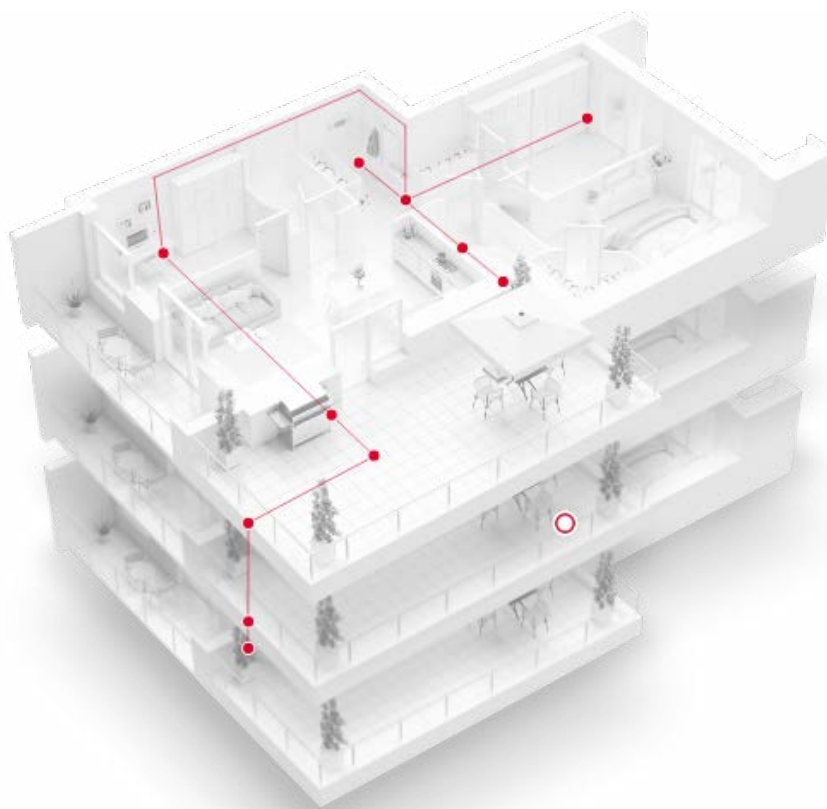

Aalberts hydronic flow control

in het hart van alle geweldige gebouwen

hydronic flow control is de complete hydronische engineering-specialist van Aalberts, van bron tot afgiftepunt, voor alle uitdagingen op het gebied van bouwsystemen; wij leveren innovatieve, op maat gemaakte en faalveilige oplossingen die geweldige visies tot leven brengen met superieure systeemprestaties en energiebesparingen. Aalberts hydronic flow control werkt samen met haar klanten om naadloze energie-efficiënte hydronische systemen te ontwikkelen voor hun gebouwvereisten. Wij zijn bij elke stap van de levenscyclus van een gebouw betrokken.



Sinds 1956 houdt Flamco zich bezig met de ontwikkeling, productie en verkoop van hoogwaardige componenten voor toepassing in HVAC-systemen. Het maakt deel uit van het beursgenoteerde bedrijf Aalberts NV, dat werd opgericht in 1975. Samen met Comap, dat helpt bij het beheer van water en energie door middel van thermische en sanitaire producten die het comfort in gebouwen verhogen, werd het bedrijfsonderdeel Aalberts hydronic flow control opgericht.



Sinds 1921 stimuleert Comap een intelligent beheer van water en energie door middel van thermische en sanitaire producten die het comfort in gebouwen verhogen. Het maakt deel uit van het beursgenoteerde bedrijf Aalberts NV, dat werd opgericht in 1975. Samen met Flamco, dat hoogwaardige componenten voor toepassing in HVAC-systemen produceert, werd het bedrijfsonderdeel Aalberts hydronic flow control gevormd.

Samen sterker, Comap en Flamco gaan door met het bouwen van bedrijfskritische technologieën om verwarming en koeling op een menselijke manier met een betere financiële en ecologische efficiëntie te beheren.



elk project heeft zijn eigen oplossing

Elk project heeft zijn eigen vereisten: het ene project kan een systeem met een geringe dikte vereisen voor renovatie, terwijl een ander project geen zware betonnen dekvloer op de constructie heeft. Dankzij een ruime ervaring in de ontwikkeling van oplossingen voor vloerverwarming en -koeling met COMAP-producten kan hydronic flow control de beste oplossing bieden, ongeacht uw project: nieuwbouw of renovatie, van individuele of collectieve huisvesting tot en met commerciële gebouwen.

individuele huisvesting



eenvoudige installatie en optimaal comfort

- laagste energieverbruik voor verwarming
- geen radiator nodig, ontwerp-vrijheid en 7% meer ruimte
- u kunt elke ruimte/alle gebieden onafhankelijk regelen

collectieve huisvesting



flexibiliteit en concurrentievermogen

- verbruik lokaal op de thermo-staat en/of via GBS-integratie
- verwarming is verborgen: minder onderhoud

commerciële gebouwen



aanpasbaarheid en efficiëntie

- stabiele en gelijkmatige verwarming in grote ruimtes dankzij straling
- geen koude plekken of behoefte aan oververhitting
- regeling of energieverbruik door GBS-integratie
- verborgen: geen risico op ongevallen

bekijk onze Europese projecten

Bekijk onze klanten die een concrete impact hebben bereikt met onze oplossingen voor vloerverwarming en -koeling, voor een slimme en verantwoorde toekomst.

individuele huisvesting | renovatie



Gezinswoning in Trebon (CZ)

type gebouw: verbouwing boerderij tot eengezinswoning. 150m² wandverwarming + 100m² vloerverwarming

gebruikte producten: Railsysteem, BioPert buis, RVS-verdeler

collectieve huisvesting | renovatie



Lee Towers in Rotterdam (NL)

type gebouw: collectieve huisvesting, transformatie kantoor naar woongebouw, 17.500 m²

gebruikte producten: Tacker-systeem, BioPex buis, synthetische verdeler

commerciële gebouwen | renovatie

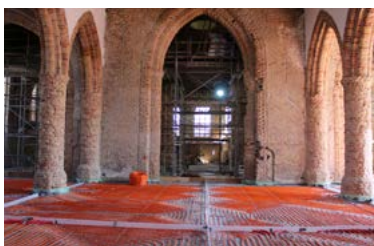

Sint-Niklaaskerk in Westkapelle (BE)

type gebouw: commercieel gebouw, renovatie, 853 m²

gebruikte producten: Railsysteem, BioPex buis, RVS-verdeler

onze innovatieve oplossingen

een compleet assortiment oplossingen voor alle toepassingen in nieuwbouw en renovatie

stelsysteemcomponenten

Om de voordelen van vloerverwarming en -koeling te maximaliseren, is het van groot belang om de juiste componenten te selecteren.

Van het bevestigingssysteem tot 5-laagse buizen, de juiste distributieverdeler tot en met het gebruik van slimme regeltechnologieën; Comap zorgt voor efficiënte vloerverwarming en -koeling van gebouwen.

bevestigingsystemen



- verschillende oplossingen afhankelijk van het type gebouw en de behoeften

verdelers



- monobloc in RVS, modulair in synthetisch en slim met **Secos-verdeler**

buizen



- 5-laagse buizen die speciaal is ontworpen voor vloerverwarmings- en vloerkoelingstoepassingen: **Biopert, Biopex** en **Multiskin**

regelsystemen



- bekabelde en draadloze opties
- lokaal of extern
- analoge of digitale thermostaten ook beschikbaar

bevestigingsystemen

Panelen vormen de steunlaag om de kunststof buizen te installeren en de thermische energie naar de stralingsdekvloer te vervoeren, waardoor warmteverspreiding sterk wordt verminderd. Wij bieden een groot aantal bevestigingsoplossingen, aangepast aan uw project.

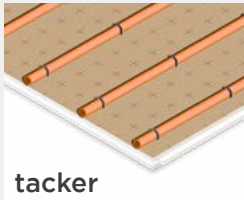

tacker

- standaardoplossing, eenvoudig te gebruiken

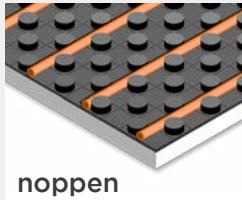

noppen

- snel, installatie door één persoon

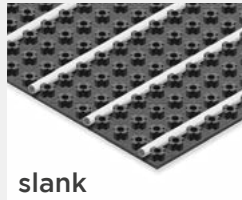

slank

- zeer dun, kan worden gebruikt met 12x2 mm buizen

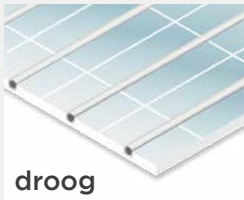

droog

- schone en snelle oplossing (geen dekvloer nodig). Ideaal voor renovatie en lichte constructies

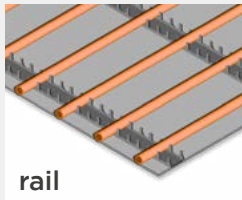

rail

- aanpasbare oplossing, kan in alle mogelijke oriëntaties worden geplaatst

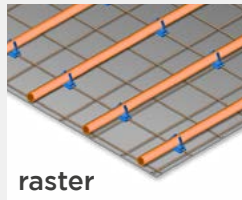

raster

- speciaal aangepast aan onregelmatige vloeren en grote oppervlakken

overzicht van regelsystemen

Klimaatbeheersingssysteem is in staat om het binnencomfort te beheren, zowel in de winter als de zomer, met bijbehorende luchtverversing en vochtigheidsregeling.

bedrade en lokale regeling



- basis bedrade en lokale regeling
- analoge of digitale thermostaat



- programmeerbare bedrade en lokale regeling
- pas de temperatuur aan de leefgewoonten aan

draadloze en slimme regeling



- maakt lokale bediening en bediening op afstand via smartphone mogelijk



- GBS-integratie via Modbus

buizen

Buizen spelen een essentiële rol in vloerverwarming- en vloerkoelingsystemen. Onze buizen zijn zeer betrouwbaar op de lange termijn, corrosievrij en beschikbaar over een uitstekende installatieveelzijdigheid.



- **BioPex** en **BioPert** buizen: 5-laagse buizen met anti-zuurstofbarrière

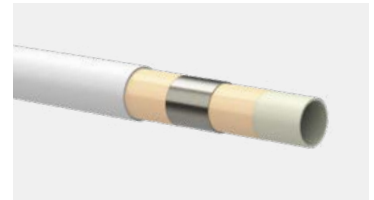

- **Multiskin** buizen: 5-laagse buis voor droge en slanke systemen

verdelers

Verdelers spelen een sleutelrol in vloerverwarming- en vloerkoelingsystemen: ze voorzien elk afzonderlijk circuit van de aanvoer en doorstroming die nodig zijn voor de beste prestaties. Voor elke systeembehoefte hebben wij een specifiek verdeler.

monobloc



modulair



smart



onze slimme oplossingen

Comap Smart Home

Bedien uw installatie rechtstreeks vanaf uw smartphone of computer met onze Comap Smart Home-thermostaat.

- krijg direct toegang tot de temperatuur van uw huis of gebouwzone met regeling per verwarmingszone en programmeerfuncties.
- bedien de verwarming op afstand.
- eenvoudig te wijzigen schema in geval van onvoorziene situaties.
- krijg toegang tot uw energieverbruikstatistieken.
- beheer de verwarming in meerdere woningen via één account.



Slimme Secos-verdeler

- energie-efficiëntie
- optimale hydraulische inregeling, energiebesparingen van 25% tot 50%
- aanvoer- en retourtemperatuur gemeten voor elk circuit
- multisensoren voor nauwkeurige volumestroom en temperatuur
- permanente hydronische inregeling
- warmtevermogen geleverd op basis van de vereisten
- geen berekening voor inregeling
- beheer de verwarming in meerdere woningen via account
- plug & play
- voorgemonteerde plug-in modules en bekabeling
- automatisch spoelen, vullen en ontluichten bespaart tijd
- inregeling primair netwerk: er zijn geen extra ventielen nodig
- eenvoudige inbedrijfsstelling met apps
- flexibel en verbonden
- compatibel met alle commercieel beschikbare 230V kamerthermostaten (bekabeld of draadloos).
- alle soorten installatiesystemen en vloerconstructies
- GBS-interface en Smart Home-optie inbegrepen.

droog paneelsysteem

Een droog systeem wordt voornamelijk gebruikt voor renovatieprojecten vanwege de dikte en het feit dat er geen dekvloer nodig is. Met een droog systeem kunnen tegels direct op de bestaande vloer worden gelegd. Het paneel is samengesteld uit een metalen deel dat zorgt voor een optimale warmtecirculatie en een uitstekende lastverdeling. Het droge systeem is tevens een snel en schoon systeem, omdat er geen droogtijd nodig is. Zodra de montage is voltooid, is de vloer klaar om te worden belast.



Installatieprocedure

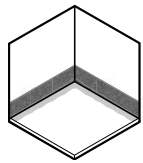

1. plaats de randisolatie rond de omtrek van de kamer

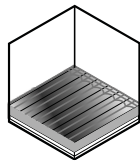

2. plaats het eerste paneel in de vierkante hoek van de kamer

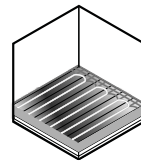

3. installeer de buizen

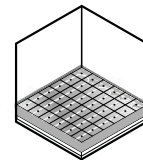

4. plaats de dampfolie



5-laagse buizen

BioPex en BioPert buizen

De 5-laagse buizen bieden een verbeterde bescherming tegen corrosie en externe invloeden dankzij de buitenste laag die de zuurstofbarrière beschermt. Verkrijgbaar in:

- BioPex: \varnothing 16 mm en 20 mm
- BioPert: \varnothing 16 mm

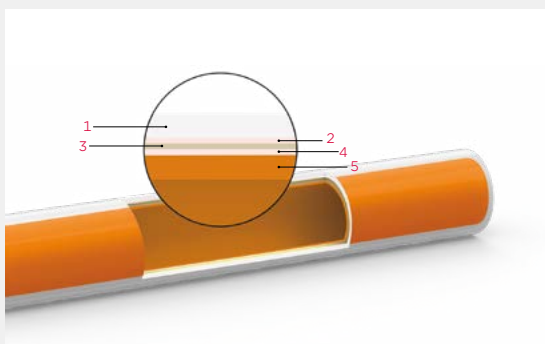

Samenstelling

1. PE
2. Zelfklevend
3. Anti-zuurstofbarrière (EVOH)
4. Zelfklevend
5. PERT (BioPert) of PEX (BioPex)

aanvullende producten

om meer energie te besparen en een tastbare impact te behalen

Particulieren of grote bedrijven kunnen elke dag water en energie besparen, of het nu gaat om nieuwbouw of renovatie. Met ons complete assortiment oplossingen streven we ernaar onze klanten kwaliteitsoplossingen te bieden die schoon, groen en afvalvrij zijn.

individuele huisvesting



Flexcon expansievaten

- expansievaten houden de druk van de installatie stabiel door tijdelijk het extra watervolume op te vangen dat door verwarmings- of koelinstallaties wordt gegenereerd
- het unieke membraan, gemaakt van beter recyclebaar materiaal, heeft een lagere CO2-voetafdruk en een langere levensduur

collectieve huisvesting | commerciële gebouwen

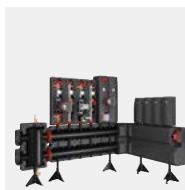

Meibes grote verdeler

- de ideale oplossing voor vloerverwarming- en vloerkoelinginstallaties in grote commerciële en residentiële projecten
- het bestaat uit één of meerdere verdeler(s) met pompgroepen en de verwarmingsconsole. Dankzij het modulaire systeem is de installatie snel en eenvoudig



MeiFlow Top S pompgroepen

- de MeiFlow Top S is een flexibele, energiezuinige nieuwe generatie pompgroepen voor gesloten systemen



LogoMatic G2 warmte-afleversets

- biedt de klant een hoge mate van klimaatbeheersing, gebruiksgemak en een energiezuinige werking. De LogoTronic regelaar heeft functies die erg nuttig zijn in combinatie met vloerverwarming



XStream lucht- en vuilafscheiders

- zorgen voor een lager energieverbruik, minder slijtage, minder storingen, een langere levensduur en dus een hoger rendement van de verwarmings- en koelinstallaties
- verminderen het energieverbruik van verwarmingssystemen met tot 15% en zorgen voor een tot 6% efficiënter verwarmingssysteem

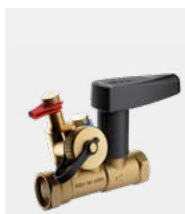

NexusValve inregelventielen

- statische inregelventielen (balancerventielen) zorgen voor een correcte doorstromingsverdeling in het circuit
- dynamische inregelventielen maken doorstromingsbegrenzing mogelijk bij installaties met variabele doorstroming: geen overstroming = constant



Sentinel systeemreiniger en -inhibitor*

- niet-zure behandeling die de circulatie naar radiatoren en buizen herstelt



Vacumat eco-vacuüm-ontgassers

- ontgast maar liefst 7x sneller dankzij een veel grotere en volledig continue ontgassingscapaciteit
- het verwijderen van gassen voorkomt onnodige storingen en dure reparaties en verlengt de levensduur van de installatie

een partner waarop u kunt vertrouwen



geïntegreerd aanbod van bron tot emitter

Met de merken Flamco en Comap heeft Aalberts hydronic flow control een sterk en kwalitatief hoogwaardig productportfolio opgebouwd om complete oplossingen voor de gehele levenscyclus van een project te bieden. Voordelen:

- Eén aanspreekpunt
- Eén centrale logistieke hub in Europa voor optimale leveringen in geheel Europa
- 10 jaar garantie op het gehele systeem



profiteer van onze innovatiesnelheid

Al bijna 50 jaar is Aalberts hydronic flow control toonaangevend op het gebied van technische technologie en werken wij samen met onze klanten om naadloze oplossingen voor elke behoefte te creëren:

- Een echte innovatiecultuur om ervoor te zorgen dat het energieverbruik wordt geminimaliseerd
- Een volledige focus op nieuwe oplossingen met een lagere CO₂-voetafdruk, met grondstoffen, betere verspreiding van verwarming en slimme regeling



technisch partner voor installateurs

Aalberts hydronic flow control verhoogt ook de efficiëntie door ontwerp en berekening. Wij modelleren, testen en passen verschillende ontwerpen aan met het oog op de toepassing en een maximale energie-efficiëntie, terwijl we het installatieproces optimaliseren. Wij bieden:

- Berekeningen op maat
- Uitgebreide ondersteuning bij elke stap van het project: advies, planning, ontwerp, gedetailleerde plannen, berekeningen
- Online technische gegevens (specificatiebladen, afmetingen, certificeringen)
- Online toegang tot technische gegevens (etim, step-bestanden)



400

collega's die u als klant ondersteunen



15K

onze producten zijn verkrijgbaar via 15.000 verkooppunten in geheel Europa



8,5/10

klant-tevredenheid



Nr.1

Aalberts' primaire focus is duurzaamheid



20 jaar

ervaring met vloerverwarming- en vloerkoelingprojecten



10K

referentieprojecten in geheel Europa



hydronic flow
control



 competentie- en productiecentra

 verkoop- en servicekantoren

blijf in contact! _____

 Alsebergsesteenweg 454, 1653 Dworp

 be.info@aalberts-hfc.com

 +32 (0)2 371 01 61

 www.comap.aalberts-hfc.com

